

Markisen
Gelenkarmmarkisen



Raffstore / Jalousie

Rollladen

Schrägverschattung

Markise / Markisendach

Wintergartenmarkise

Insektenschutz

Plissee

DEN SCHÖNEN MARK GIESSEN



SCHÖNE MARKISEN



Farbgestaltung

Stoffauswahl

Uni-, Urban Design, Stripes, Block-Stripes, All Weather, Reflect

Markisenstoff aus 100% spinndüsengefärbtem Acryl mit hervorragenden Eigenschaften:

- » Schmutz- und Regenabweisende
- » transparente, regendichte Poylesterbeschichtung auf der Unterseite (All Weather)
- » reflektierende Beschichtung auf der Tuchaußenseite (Reflect)

Serge 600

Markisenstoff aus PVC beschichtetem Glasfaser-gewebe

- » schwer entflammbar
- » Sicht nach außen möglich

Lumera / Lumera 3D

Premiummarkisenstoff, gewebt mit neuartiger, völlig glatter CBA-Faser:

- » höchste Farbbrillanz
- » lichteht, wetterecht und reißfest
- » effektiver Selbstreinigungseffekt bis zu 50% weniger Schmutz bleibt am Gewebe haften
- » sehr guter UV-Schutz für die Haut

Firemaster Plus

- » schwer entflammbar
- » Schmutz- und Regenabweisende Spezialbeschichtung
- » geruchsneutrale Beschichtung

Groove, Print

Markisenstoff aus spinndüsengefärbtem Polyester mit fantastischer Leuchtkraft

- » ausgeprägtes Rückstellverhalten des Tuches
- » Tuchnaht kann geklebt werden
- » dünner und leichter als normales Polyacryl-Markisengewebe (Groove)
- » nahezu wasserdicht (Print 3000mm WS)

Soltis 88, 92

Markisenstoff aus PVC beschichtetem Polyester

- » schwer entflammbar
- » einfach zu reinigen,
- » 100% recycelbar, Greenguard zertifiziert
- » harmonische Durchsicht

Für jeden das passende Tuch

Um alle Kundenwünsche erfüllen zu können, haben wir unsere Markisenstoffkollektion überarbeitet und erweitert. Die harmonischen Stoffe sind auf die aktuellen Trends angepasst und bieten für jeden Geschmack die passende Auswahl – egal ob außergewöhnlich oder klassisch schick.

Dank unseres Designordners können wir Ihnen nicht nur ein optisches, sondern auch ein haptisches Gefühl der Stoffe vermitteln, damit Sie das perfekte Tuch für Ihre Markise finden.



Die stilvolle Verschattung für Ihren Lieblingsplatz

Markisen von Reflexa machen Ihre Terrassen- oder Wohnwelt zu Ihrer persönlichen Wohlfühlzone.

Die flexiblen Sonnenschutzlösungen lassen sich an jede bauliche Situation anpassen, machen Ihre Fassade zu einem optischen Highlight und bieten Ihnen und Ihrer Familie den bestmöglichen Sonnen- und Sichtschutz.

Verschiedene Modelle sind von der luftigen **Gelenkarmmarkise**, über die ästhetische **Halbkassettenmarkise** bis hin zur eleganten

Kassettenmarkise erhältlich und ermöglichen somit für jeden Lieblingsplatz die ideale Verschattung. Optional lassen sich einzelne Markisenmodelle mit einem senkrechten Sichtschutz oder flexibler Neigungswinkelverstellung ausstatten, um für jeden Zweck die perfekte Lösung bereit zu stellen.

Eine große Markisentuchauswahl mit zahlreichen Farbmustern und unterschiedlichen Stoffen, fünf verschiedene Volantformen sowie die dazu passenden Einfassbänder lassen keine

Gestaltungswünsche offen und schaffen eine optische Einheit zwischen der Markise und Ihrem Zuhause.

Mit zusätzlich angebrachten Lichtleisten oder behaglichen Heizstrahlern verwandeln unsere Markisen Ihren Balkon oder Ihre Terrasse in eine eigene Erlebniswelt.

Genießen Sie mit Reflexa erholsame Stunden an Ihrem Lieblingsplatz!

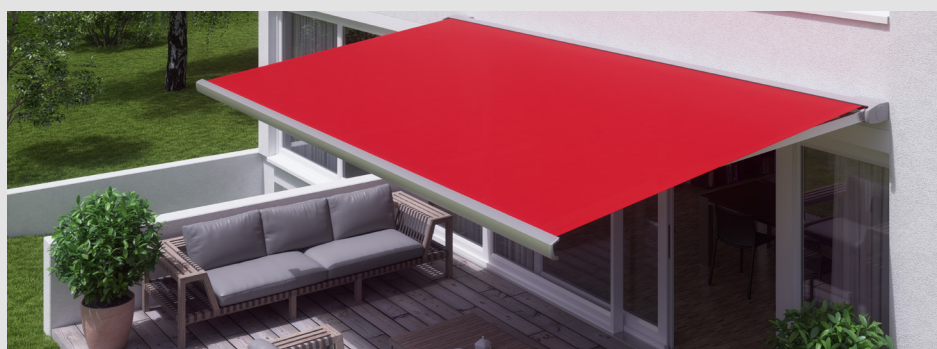

Benita offene Gelenkarmmarkise

Technische Details

maximale Breite	bis 11 m
maximale Ausfall	bis 3 m

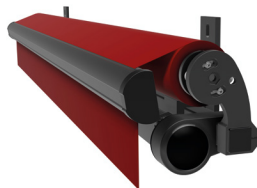
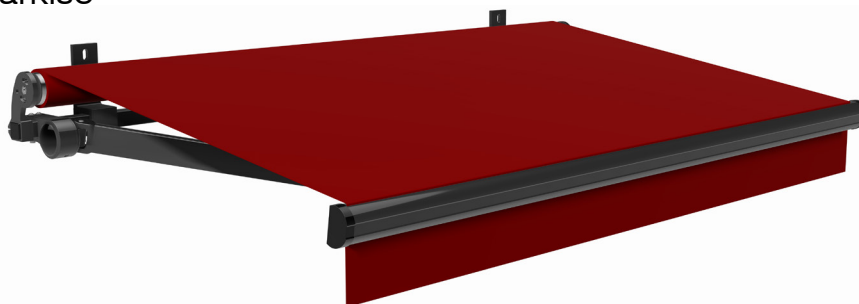

Ausführung Benita Seitenansicht

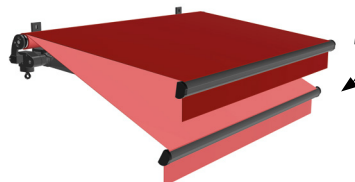

Ausführung Benita Duomatic

Die offene Tragrohrmarkise Benita überzeugt mit hochwertiger Technik und exzellenten Materialien als Qualitätsprodukt zum kleinen Preis. Mit der Markise besteht die Möglichkeit seinen Lieblingsplatz vor unerwünschter Sonneneinstrahlung zu schützen und die Zeit im Freien entspannt zu genießen.

Angepasst an jede Wohnsituation lässt sich die besonders variable Benita optional mit dem „Duomatic“ Getriebe ausstatten und ist damit bis zu 55° absenkbar, sodass Sie auch bei tiefstehender Sonne auf Terrasse oder Balkon entspannen können. Für größere Flächen bieten wir die Möglichkeit bis zu zwei Anlagen zu koppeln, um Ihr komplettes Areal effizient zu verschatten.

Für das perfekte Design können Sie aus über 210 Stoffen Ihr Lieblingstuch auswählen. Um den Markisenstoff zu schützen, bieten wir zusätzlich ein Schutzdach, welches die eingefahrene Benita vor Wettereinflüssen bewahrt.



aeria offene Gelenkarmmarkise

Technische Details

maximale Breite	bis 13,2m
maximale Ausfall	bis 4m

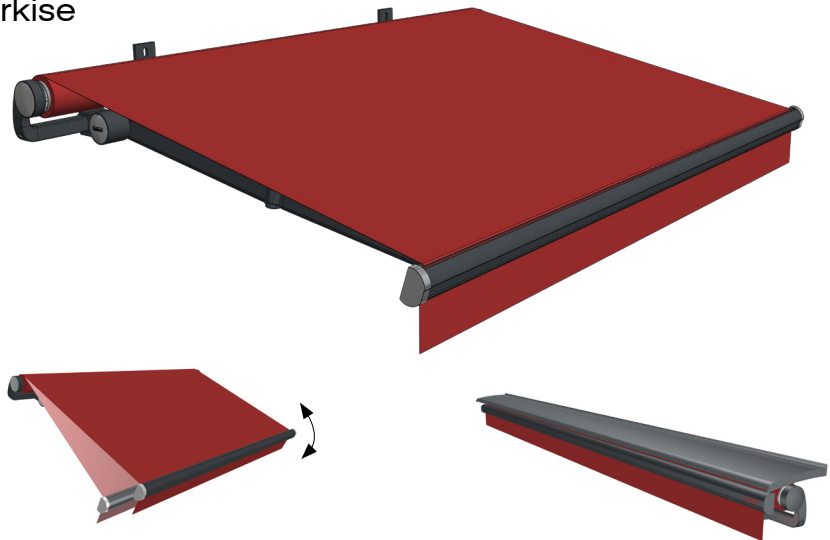

aeria Duomatic
(mit Neigungswinkelverstellung)

aeria mit Schutzdach

Die offene Gelenkarmmarkise aeria wirkt dank eines modernen Designkonzepts erfrischend luftig und garantiert eine klare Linienführung. Ein besonderer Vorteil ist der gezielte Einsatz extrem langlebiger Bauteile, die Ihnen über Jahre hinweg viel Freude an der Markise bringen.

Die filigrane aeria eignet sich hervorragend für Einbausituationen, in denen Tuch und Technik aufgrund der Baustruktur vor Witterungseinflüssen geschützt werden. Bei Bedarf lässt sich ein Schutzdach anbringen, welches die eingefahrene Markise vor Regen und Schnee abschirmt.

Aufgrund des schlanken Designs und der variablen Baubarkeiten von bis zu 7 m Breite, gekoppelt bis zu 13,2m Breite, ist die Gelenkarmmarkise jeder Situation gewachsen und bestens dafür geeignet Ihre Terrasse oder Balkon zu einem entspannten Ort zu machen.



Suntigua Halbkassettenmarkise

Technische Details

maximale Breite	bis 7 m
maximaler Ausfall	bis 4 m

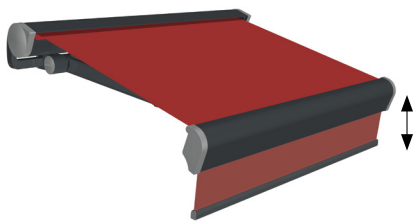

Suntigua mit D-Volant

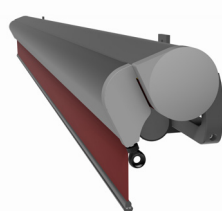
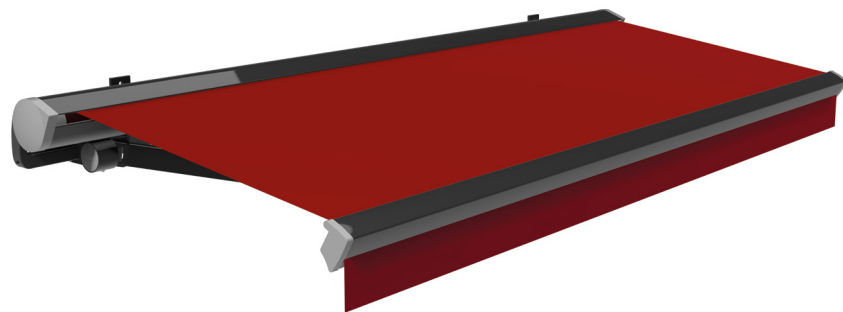

Seitenansicht Suntigua D

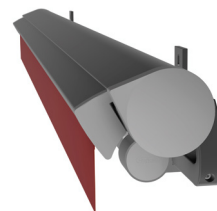

Seitenansicht Suntigua

Die Halbkassettenmarkise Suntigua begeistert durch eine klare Ästhetik. Es wird gezielt mit geradlinigen und runden Formen gespielt, um einen harmonischen Gesamteindruck zu schaffen.

Durch die spezielle Verbindung von Form und Funktion sind Verschraubungen an Konsolen, Seitenkappen und Armlagern kaum sichtbar und lassen Ihre Markise nicht nur als Sonnenschutz, sondern auch als Designelement fungieren.

Die komplette Technik und das Markisentuch werden dank der Kassette vor Witterungseinflüssen abgeschirmt, wodurch die Suntigua sich optisch an die Fassade anschmiegt und Sie jahrelang zuverlässig vor Sonneneinstrahlung schützt.

Optional kann die Halbkassettenmarkise mit einem ansprechenden D-Volant in verschiedenen Farben und Längen ausgestattet werden. Dadurch haben Sie die Möglichkeit jederzeit auf Terrasse oder Balkon zu verweilen ohne geblendet zu werden.



Einfache Montage:

Hier gehts zum Montagevideo!



D-Volant:

Schützt vor Blicken oder tiefstehender Sonne und ermöglicht dabei je nach Tuchart einen Blick nach draußen.

Balkoness Kassettenmarkise

Technische Details

maximale Breite	bis 5,5m
maximaler Ausfall	bis 3m

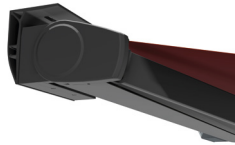
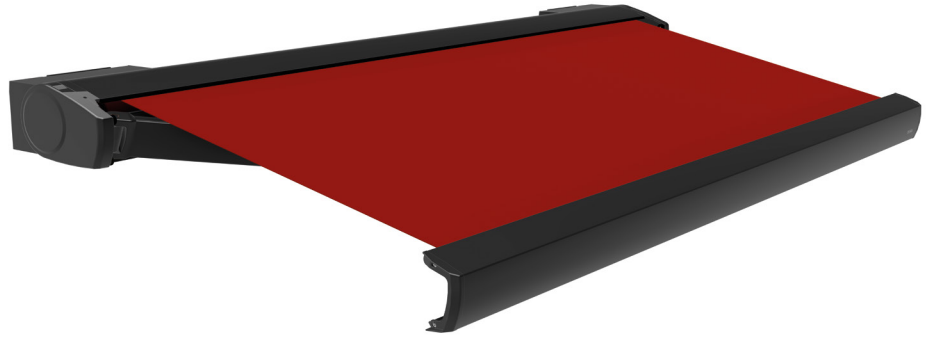

Deckenmontage

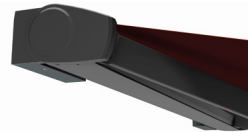

Wandmontage

Die hochwertige Kassettenmarkise Balkoness zeichnet sich durch Leichtigkeit und Eleganz aus. Die designoptimierte, kompakte Form wird durch ein stranggepresstes, selbsttragendes Gehäuse unterstützt, welches ein optisches Highlight an Ihrer Fassade darstellt. Pulverbeschichtete Seitendeckel aus Aluminium sind nur ein Merkmal für die hochwertige Qualität der Markise und bilden mit dem Gestell eine farbliche Einheit.

Mit der eleganten Balkoness werden Form und Funktion optimal in Einklang gebracht, denn sie verwandelt sowohl kleine als auch große Flächen in einen Ort der Entspannung und lässt sich für mehr Komfort optional mit Wind- und Sonnenautomatik sowie verschiedenen Steuerungsmöglichkeiten ausstatten.

Die strapazierfähige Kassette schützt sowohl den Stoff als auch die Technik vollständig bei schlechter Witterung und ermöglicht einen unkomplizierten sowie schnellen Tuchwechsel, sodass Sie bei Bedarf das Stoffdesign Ihrer Markise mühelos verändern können.



Jubilo Kassettenmarkise

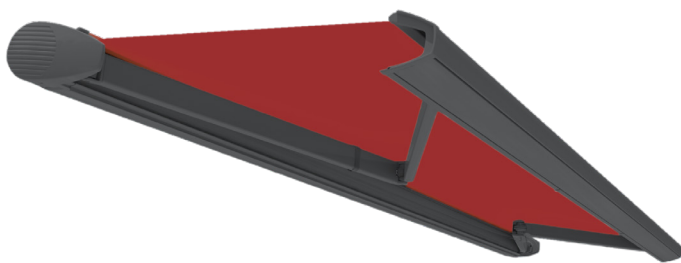

Technische Details Jubilo / JubiloPlus / JubiloPlus D

maximale Breite	bis 5,5m / 7m / 6m
maximaler Ausfall	bis 3m / 4m / 3,5m



Wandmontage

JubiloPlus / D Kassettenmarkise

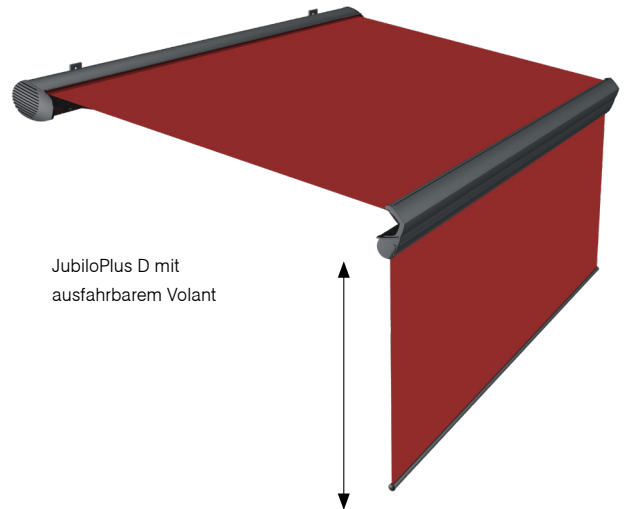

JubiloPlus D mit
ausfahbarem Volant

Die handliche Kassettenmarkise Jubilo ist in drei Varianten erhältlich. Neben dem Erfolgsmodell Jubilo ist die große Schwester JubiloPlus besonders für großflächige, bauliche Voraussetzungen auf Terrasse oder Balkon in ihrem Element, sodass die Markise an so gut wie jeder Wand oder Decke befestigt werden kann.

Möchten Sie auch frontale Sonneneinstrahlung abschirmen, erfüllt die JubiloPlus D mit einem eleganten D-Volant Ihren Wunsch nach einem geschützten Ort.

Die filigrane Kassette der Jubilo bewahrt sowohl Tuch als auch Technik bestmöglich vor jeder Witterung und ist besonders gut für kleinere Balkone oder Terrassen geeignet.

Für den besonderen Komfort können Sie aus verschiedenen Steuerungselementen wie Wind-, Sonnen- und Regenautomatik wählen, sodass sich Ihre Markise ideal an Ihre Wohnsituation und Gewohnheiten anpasst.



Style Kassettenmarkise

Technische Details

maximale Breite	bis 7 m
maximaler Ausfall	bis 4 m

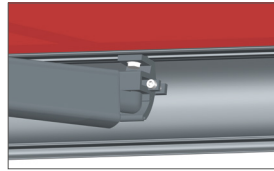
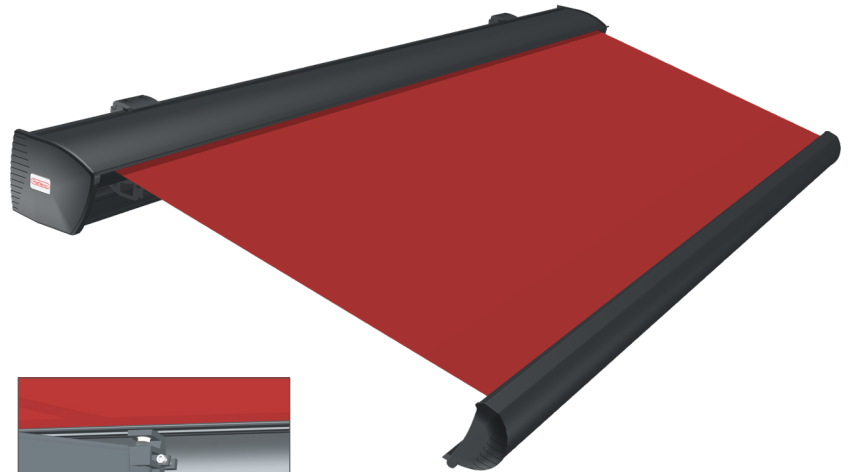

Ausfallprofilhalter

Ihre Besonderheit trägt die stilvolle Kassettenmarkise Style bereits im Namen, da sie nicht nur den optimalen Sonnenschutz bietet, sondern auch höchste Ansprüche an das Design stellt. Die besonders kompakte Kasette begünstigt eine wandnahe Montage, sodass Ihre Markise formvollendet in die Fassade von Terrasse oder Balkon integriert wird.

Die kompakte Style ist zur Verschattung von größeren Flächen als gekoppelte Anlage einsetzbar, die gleichzeitig gesteuert werden kann und Ihnen somit behagliche Wohnlichkeit bietet.

Für die gemütliche Entspannung und ein wohnliches Ambiente kann auch die Style optional mit einer dimmbare LED-Licht-Leiste ausgestattet werden, womit die Markise Design und Funktionalität hervorragend verbindet.



Ausstattung

Steuerungszubehör

Attraktives Zubehör für mehr Komfort

Smart Home Systeme steuern Sonnenschutzprodukte komfortabel, effizient und intelligent.



Wind-, Sonnen- und
Regenautomatik

Funk-Sonnensensor

Funk-Windwächter

Intelligentes Steuern Ihrer Markise - ganz einfach und von überall

Integrieren Sie die Steuerung Ihrer Markise in Ihr Smart Home System und bedienen somit Ihren Sonnenschutz bequem über Handy oder Tablet.

Einstellungen können manuell, über Wind-, Sonnen- und Regensensoren oder zeitabhängig ausgeführt werden, wodurch sich Ihre Markise an Ihre persönlichen Wünsche und Gewohnheiten anpasst.

Um auch von unterwegs oder aus dem Urlaub die Sicherheit für Ihr Zuhause zu gewährleisten, lässt sich die Markise, das Licht und viele weitere nützliche Alltagsgegenstände bequem per Smartphone steuern.



Sensoren



TaHoma Box



Notebook, PC, Tablet PC,
Smartphone



Handsender, Wandsender



Markise

Heizstrahler / Beleuchtung

Heizstrahler

Die Infrarot-Heizstrahler spenden Wärme und erhöhen die Lebensqualität in vielen Outdoor- und Indoorbereichen.

Unsere Infrarot-Heizstrahler überzeugen mit durchdachter Funktion und anspruchsvollem Design.



LED-Licht-Leiste

Durch das angenehme Licht wird jede Terrasse und jeder Balkon zu einem Ort der Entspannung – unabhängig von Tageszeit oder Lichtverhältnissen. Mit der dimmbaren sowie über Hand- oder Wandsender steuerbaren LED-Licht-Leiste lässt sich ein gemütliches Ambiente und somit ein behagliches Lebensgefühl schaffen.



Side

Die Seitenauszugsmarkise Side bietet hervorragenden seitlichen Sicht-, Sonnen- und Wetterschutz auf Terrasse, Balkon oder unter dem Terrassendach.



Technische Details

maximale Breite	bis 4 m
maximale Höhe	bis 2,1 m



Wandklappschirm







Der Reflexa Wandklappschirm ist Sonnen-, Wind- und Sichtschutz in einem. Sein Vorteil: Er kann besonders schnell und einfach montiert werden.



Technische Details

maximale Breite / Ausfall	bis 2,25 m
Ausfallwinkel	90°

Standardfarben Gestell

	Weißaluminium (RAL 9006)
	Verkehrsweiß (RAL 9016)
	Reinweiß (RAL 9010)
	Graubraun (RAL 8019)
	Dunkelbraun (Ton 8077)
	Anthrazitgrau (RAL 7016)
	Anthrazit metallic (DB 703)

Optional



RAL gem.
Reflexa Farbkollektion

Pulverbeschichtung aus eigener Hand

Um jegliche Designvorstellung verwirklichen zu können, lässt sich das Gestell der Markise dank unserer Pulverbeschichtung im Haus mit jedem gewünschten Farbton beschichten. Unsere rund 400 verschiedenen Nuancen können alle Oberflächen mit unterschiedlichen Farbsystemen kolorieren und ermöglichen somit Ihre persönliche Präferenz. Dadurch kann Ihr Sonnenschutz optisch an Ihr Eigenheim angepasst werden und verleiht Ihrem Lieblingsplatz ein besonderes Aussehen.



Volantformen

Um das Gesamtbild Ihrer Markise harmonisch zu vollenden, wählen Sie Ihr Volantein-fassband aus 35 attraktiven Farben und Ihrem Volant aus fünf unterschiedlichen Formen.

Form 1



Form 4



Form 7



Form 8 (Standard)



Form 9



Bedienvarianten

Schalter

Über einen klassischen Schalter an der Wand lässt sich der Markisenmotor komfortabel ansteuern – entweder leitungsgebunden oder per Funk.



Funksteuerung / io

Bei Funksteuerung bedienen Sie Ihre Markise ganz bequem mit dem Handsender. Bidirektionale Funkmotoren (io) ermöglichen eine komfortable Bedienung per Smartphone oder Tablet



Kurbel

Mit der Kurbelbedienung lassen sich ausgewählte Markisenmodelle auch in großen Baubarkeiten bequem per Hand bedienen.



**REFLEXA-WERKE
Albrecht GmbH**

Silbermannstraße 29
89364 Rettenbach

Tel.: +49 (0) 8224 999-0
Fax: +49 (0) 8224 999-222

www.reflexa.de
info@reflexa.de

Reflexa – Zuhause Wohnfühlen